

Инструкция переведена на русский язык компанией SKM-Toys
и доступна для скачивания на сайте www.skm-toys.ru

Руководство по эксплуатации

*ПОЛНОПРИВОДНЫЙ РАДИОУПРАВЛЯЕМЫЙ БАГГИ
С НИТРО-ДВИГАТЕЛЕМ В МАСШТАБЕ 1/8*

Модель № RH802

VRX-2



Внимание:

- Настоящая радиоуправляемая гоночная модель – не игрушка. Она предназначена для опытных водителей.
- Прежде чем начать сборку или управлять гоночной моделью, внимательно прочтите и изучите руководство по эксплуатации.
- Спецификации могут незначительно меняться, и конкретная модель, возможно, будет отличаться от изображений и/или описаний в данном руководстве по эксплуатации.

Эта модель представляет собой новое поколение багги-внедорожников в масштабе 1/8.

В данном руководстве по эксплуатации содержатся все основные указания по сборке, управлению и уходу. Прежде чем начать сборку или управлять моделью, внимательно прочтите и изучите руководство по эксплуатации.

Характеристики:

- Ø Легко изменяемая колесная база и ширина корпуса машины.
- Ø Подвеска обеспечивает быструю смену углов, позволяющую машине участвовать в гонках.
- Ø Простая и быстрая сборка пользователем.
- Ø Мощная система амортизации.
- Ø Стальные прямозубая шестерня, коронная шестерня, сцепление и твердые шестерни дифференциалов.
- Ø Три дифференциала и система полного привода для колес.
- Ø Тонированный карданный вал, полуоси и шаровые подшипники.
- Ø Твердое анодированное алюминиевое шасси 6061/Т6.
- Ø Легкое маховое колесо двигателя и твердый колпак карданного вала.
- Ø Высококачественные колесные обода и покрышки с кубическим рисунком, обеспечивающим долгий срок службы.
- Ø Гибкие пластиковые детали и губка воздушного фильтра из пеноматериала.
- Ø Система передних/задних металлических стабилизаторов.
- Ø Топливный бак с защитой от протечек и длинная переливная трубка.
- Ø Масляный амортизатор
- Ø Ударопрочный корпус из лексана.

Технические данные RH802 VRX-2:

Общая длина	505 мм	Вес	3.5 кг
Общая ширина	305 мм	Передаточное число	1:11.85
Высота	175 мм	Диаметр колес	115 мм
Колесная база.....	330 мм	Ширина колес	42 мм
Колея передних колес	258 мм	Клиренс	35 мм
Колея задних колес	261 мм		

Указанные данные могут незначительно меняться, так как производитель постоянно работает над совершенствованием модели.

Это высокоскоростная радиоуправляемая модель, при управлении которой требуется осторожность и здравый смысл. Несоблюдение инструкции по технике безопасности может привести к личным травмам и/или повреждениям собственности.

- Ø Всегда управляйте машиной только с установленным корпусом.
- Ø В процессе езды не меняйте резко скорость.
- Ø Не управляйте машиной рядом с группами людей.
- Ø После поездки тщательно проверяйте, не ослабли ли все винты и гайки.
- Ø Работайте с топливом только ВНЕ ПОМЕЩЕНИЙ.
- Ø Не отмеряйте топливо рядом с открытым огнем и источниками тепла.
- Ø Никогда не управляйте машиной, не установив чистый воздушный фильтр.
- Ø Не управляйте моделью с пустым баком и не допускайте перегрева двигателя.
- Ø Используйте специальное топливо для моделей.
- Ø Не допускайте попадания топлива в рот и глаза.
- Ø Храните топливо в прохладном сухом и темном месте подальше от ДЕТЕЙ!
- Ø Затягивайте крышку канистры с топливом, когда она не используется.
- Ø Никогда не бросайте пустую канистру в огонь! Она может взорваться.
- Ø Не трогайте вращающиеся или движущиеся детали.
- Ø Во избежание ожогов не касайтесь мотора и глушителя сразу после того, как они прекратят работать.
- Ø Всегда проверяйте заряд батареи. Из-за низкого заряда батареи можно потерять управление моделью.
- Ø Никогда не управляйте моделью с кем-либо на одной и той же частоте. Это может привести к путанице в сигналах или даже к несчастным случаям.
- Ø В случае необычного поведения модели остановите движение и выполните проверку. Не разрешается использовать модель до тех пор, пока все неполадки не будут устранены.
- Ø Для очистки поверхности модели используйте нейтральный очиститель и мягкую ткань.

Перед запуском двигателя

- проверьте, чтобы все фиксаторы были хорошо закреплены (винты, гайки, болты, скобы).
- проверьте правильность функционирования рулевого привода, кардана и управления газом/тормозами.
- надлежащим образом смажьте все подшипники, втулки и убедитесь в нормальной работе амортизаторов.
- всегда запускайте двигатель с чистым заправленным воздушным фильтром.
- осмотрите топливный бак на предмет трещин и/или перегибов силиконовой трубки. Если потребуется, исправьте неполадку.
- проверьте глушитель на повреждения, убедитесь в надежности крепления к двигателю и шасси.
- проверьте систему радио: заряд должен быть полным, проверьте частоту и радиус действия.
- осмотрите местность на предмет твердых/массивных объектов, которые могут представлять опасность для модели.
- обеспечьте адекватное расстояние между моделью и зрителями.
- не управляйте моделью в присутствии домашних животных (собак и/или кошек).
- не управляйте моделью на общественных дорогах .

Прежде чем начать сборку и управлять моделью:

Внимательно и вдумчиво прочтите руководство по эксплуатации, прежде чем начать управлять моделью. Прежде чем начать управление моделью отрегулируйте положения максимальной скорости и холостого хода. Проверьте настройки карбюратора до начала использования модели. Для управления потребуются следующие детали (в комплект не включены, если только не указано их наличие). Детали можно приобрести у поставщика моделей или в специализированном магазине товаров для хобби.

Дополнительные предметы для управления моделью

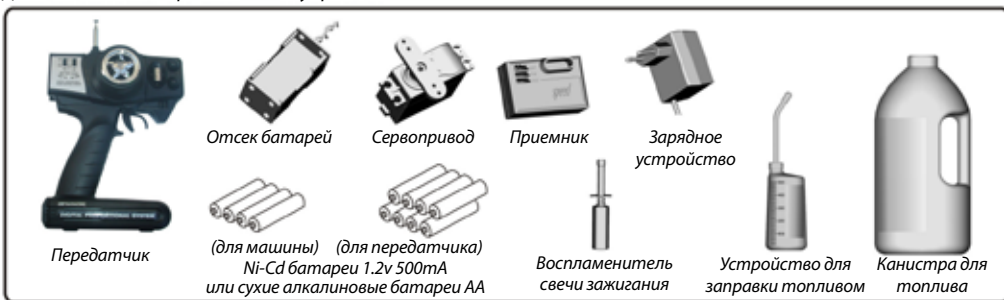

Инструменты, которые требуются для сборки модели:

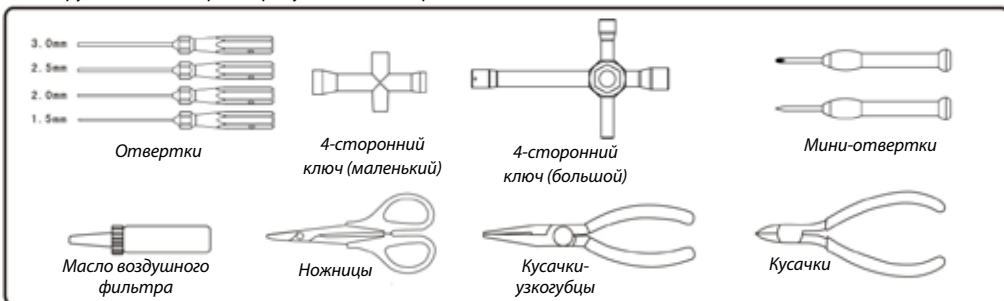

Эти аксессуары можно купить у поставщика дополнительно, чтобы ускорить работу.

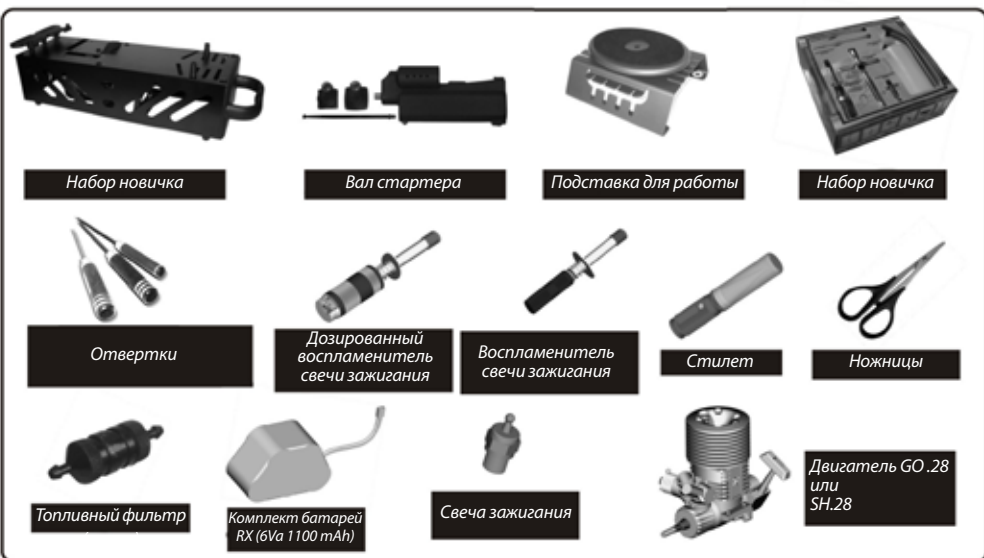

Использование передатчика для управления машиной

Вставьте батареи в передатчик

Вставьте восемь батарей типа AA в отсек батарей в нижней части передатчика.



Меры предосторожности с батареями:

1. Чтобы обеспечить постоянную хорошую работу батарей, настоятельно рекомендуем использовать 1.5V алкалиновые батареи вместо 1.2V перезаряжаемых батарей.
2. В случае установки батарей с нарушением полярности, они могут протечь.
3. Не используйте одновременно батареи разных типов.
4. Не оставляйте батареи в отсеке, если они долгое время не будут использоваться.

Функциональные переключатели на передатчике



1. Антенна
2. Регулятор настройки газа (регулятор газа)
3. Регулятор настройки руля (регулятор руля)
4. Кристалл
5. Рычаг газа
6. Выключатель питания
7. Индикатор работы
8. Переключатель реверса руля
9. Переключатель реверса хода
10. Рулевое колесо

Рычаг газа



1. Нажмите рычаг вперед, чтобы машина снизила скорость до остановки.
2. Потяните рычаг назад, чтобы машина поехала вперед и ускорилась.

Рулевое колесо

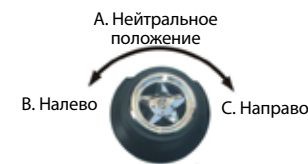

Поверните рулевое колесо налево или направо, чтобы машина повернула налево или направо.

Регулятор газа/руля



Регулятор газа Настройка управления тормозами или движением вперед в Нейтральном положении (холостой ход).

Регулятор руля Настройка управления поворотами (лево/право) в Нейтральном положении (холостой ход)

Переключатель реверса газа



Переключатель реверса руля



Если Вы предпочитаете использовать реверс, прежде всего установите переключатели газа/руля в положение REV.

Регулятор настройки руля (регулятор ST)

Регулятор настройки газа (регулятор TH)

Регулятор настройки газа (регулятор TH) используется для тонкой регулировки сервопривода газа, когда рычаг находится в нейтральном положении.

Регулятор настройки руля (регулятор ST) используется для тонкой регулировки положения передних колес.

Внимание: Если рулевое колесо находится в нейтральном положении, а передние колеса не направлены вперед, то для их выравнивания можно использовать регулятор настройки руля.

Двухканальная радиосистема

Обязательно прочтите руководство по эксплуатации, прежде чем начать управлять машиной.

До начала движения необходимо отцентрировать сервоприводы. Если не завершить данную процедуру, это может повлиять на поведение машины на скорости.

Для выполнения начальной регулировки сервоприводов переведите оба регулятора настройки на передатчике в центральное положение. Теперь сервоприводы отцентрированы, настройка соединений может быть завершена.

Рулевой привод: когда регулятор находится в центральном положении, передние колеса должны быть направлены строго вперед. Если колеса направлены в другую сторону, снимите управляющий кронштейн сервопривода и отцентрируйте колеса (вдоль оси карданного вала), вставьте управляющий кронштейн и оцените результат. Повторите при необходимости. Теперь регулятор и сервопривод отцентрированы, и, при необходимости, можно приступить к тонкой настройке руля при помощи регулятора на передатчике. **Привод газа/тормоза:** когда регулятор находится в центральном положении, газ перекрывается. Если в центральном положении регулятора привод карбюратора открыт, снимите управляющий кронштейн сервопривода и отцентрируйте привод, вставьте управляющий кронштейн и проверьте результат. Повторите при необходимости.

Теперь регулятор и сервопривод отцентрированы, и, при необходимости, можно приступить к тонкой настройке регулятора газа при помощи регулятора на передатчике.

Регулировка тормозов производится при помощи колесика на конце привода газа, в нейтральном положении тормоза работать не должны (машина должна свободно катиться, когда рычаг опущен). Прежде чем начать эксплуатацию нового двигателя, обязательно сделайте требуемый перерыв, иначе двигатель быстро выйдет из строя. Полностью процедура описана на странице 7.

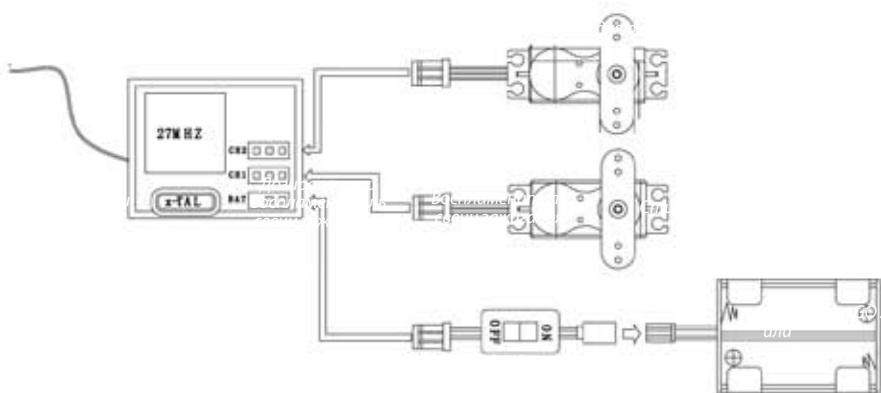

Предходовая проверка

Обязательно перед каждой поездкой выполняйте проверку модели.

1 Переключатели передатчика



Внимание!

Убедитесь, что антенна правильно вставлена и прикреплена к передатчику. Антенна должна быть выдвинута полностью, иначе уменьшится радиус управления и передатчик будет работать с погрешностями.

2 Переключатель шасси

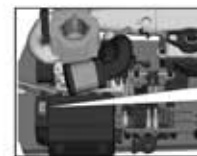

Включите переключатель приемника на шасси.



3 Проверка работы руля

Вращайте рулевое колесо, чтобы проверить правильность движения передних колес.

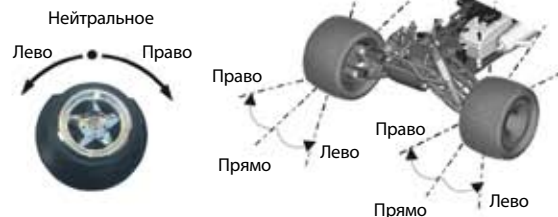

Движение передних колес контролируется рулевым колесом. Например: при повороте рулевого колеса налево, передние колеса тоже поворачивают налево. Если направление движения колес противоположно указанному, поменяйте положение переключателя реверса руля.

4 Регулятор настройки руля

При настройке регулятора руля аккуратно поднимите передние колеса.



Внимание: когда рулевое колесо находится в центральном положении, используйте регулятор настройки руля, чтобы отцентрировать передние колеса машины.

5 Регулятор настройки газа

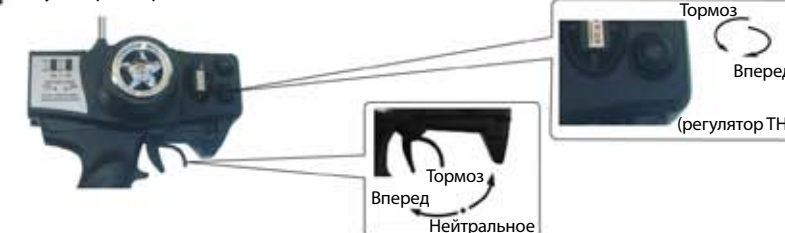

Предходовая проверка

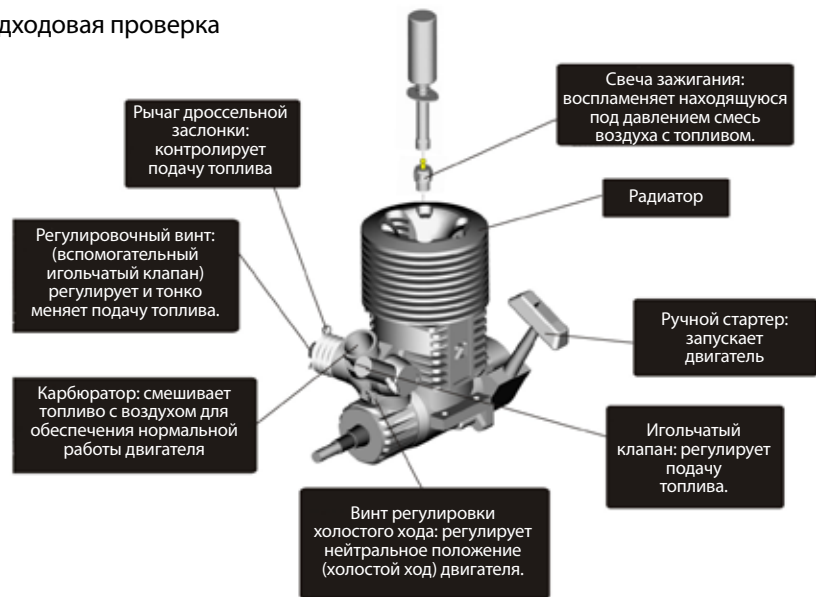

Внимание:

Двигатель состоит из множества высокоточных деталей. Его изначальная работа может быть ухудшена из-за неправильных действий или сборки и разборки.

Обкатка двигателя

Многим двигателям моделей машин после производства требуются периодические перерывы в работе для окончательной подгонки внутренних частей. Эта необходимая процедура, и она должна обязательно выполняться пользователем модели.

Во избежание избыточного изначального износа внутренних частей двигателя, для обкатки двигателя требуется насыщенная смесь специального топлива с воздухом.

Очень важная процедура, которую необходимо выполнить!

Для осуществления обкатки необходимо использовать на 2 и 1/2 оборота от положения полного закрытия (4-5 баков 10-15% нитро-топлива / 20% масла), в процессе обкатки не используйте двигатель на полную мощность в течение продолжительных периодов времени. Как только обкатка завершена, запустите двигатель на холостом ходу для лучшей работы (2 оборота до 1 и 1/2 оборота от положения полного закрытия). Вы должны отслеживать количество масляного дыма из выхлопной трубы. Если Вы его не видите, немедленно остановитесь и отрегулируйте игольчатый клапан до появления дыма. Всегда сначала выполняйте регулировку игольчатого клапана и только потом – регулировку холостого хода на прогревом двигателе. Состояние окружающей среды может потребовать дополнительной регулировки.

Очистите двигатель и выхлопную систему после регулировки, включив высокую скорость (3/4 от максимума) на 2 секунды, чтобы определить эффективность регулировки.

Мы настоятельно рекомендуем заменить «свечу зажигания» двигателя (деталь №70117) после проведения обкатки.

Нормальное явление при обкатке, когда к разряднику свечи прилипают крохотные частицы металла.

Эти частицы изолируют разрядник свечи и влияют на общую работу двигателя. От Вас также может потребоваться заменить свечу зажигания в процессе процедуры обкатки.

Нормальное содержание нитро-топлива: по завершении обкатки 20-35%.

Смазка: мы настоятельно рекомендуем топливо класса Премиум с синтетическим/касторовым маслом с минимумом 16% и максимумом 20% общей доли смазки.

Регулировка и обслуживание двигателя

Регулировка двигателя

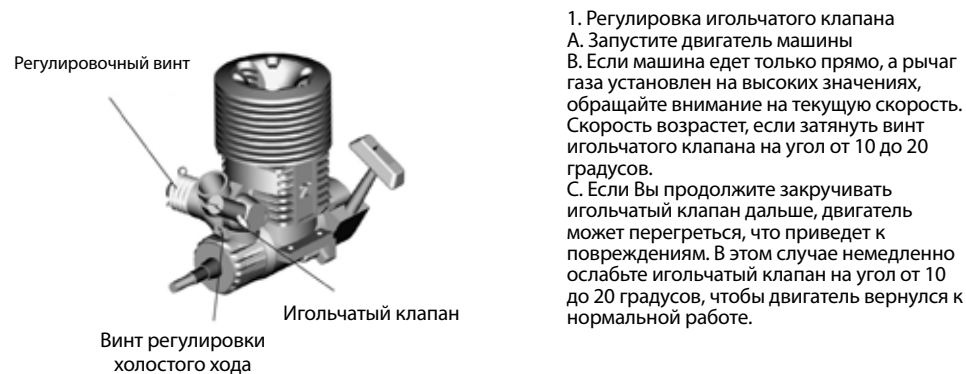

1. Регулировка игольчатого клапана
А. Запустите двигатель машины
В. Если машина едет только прямо, а рычаг газа установлен на высоких значениях, обращайтесь внимание на текущую скорость. Скорость возрастет, если затянуть винт игольчатого клапана на угол от 10 до 20 градусов.
С. Если Вы продолжите закручивать игольчатый клапан дальше, двигатель может перегреться, что приведет к повреждениям. В этом случае немедленно ослабьте игольчатый клапан на угол от 10 до 20 градусов, чтобы двигатель вернулся к нормальной работе.

Ускорение с положения холостого хода

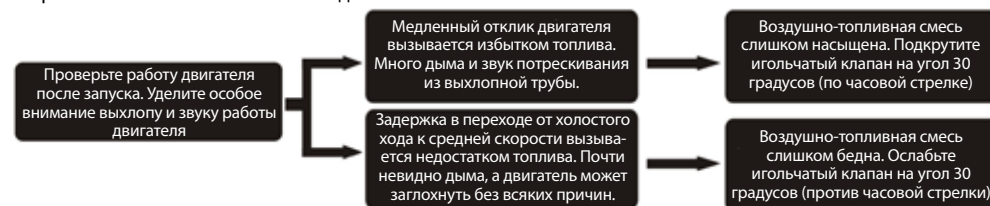

2. Регулировочный винт

Регулировочный винт используется для тонкой регулировки подачи смеси топлива с воздухом, которая пойдет в карбюратор.

3. Винт регулировки холостого хода

Винт регулировки холостого хода используется для регулировки подачи смеси топлива с воздухом, которая пойдет в карбюратор, когда двигатель работает на холостом ходу.

Обслуживание двигателя

1. Прежде чем отправить машину на хранение, опустошите топливный бак и трубки.
2. Используйте «After Run Oil» премиум-класса, эта смазка используется при хранении данного двигателя. Соблюдайте инструкции производителей.
3. Удалите всю грязь и мусор с машины маленькой щеткой (зубной) и/или сжатым воздухом (соблюдайте технику безопасности при работе с этим оборудованием).
4. Осмотрите и отрегулируйте все подвижные части на предмет чрезмерных зазоров, если регулировка не устраняет чрезмерных зазоров, проверьте целостность детали, и, если надо, замените ее.
5. Для нормальной работы необходима надлежащая смазка всех подшипников и движущихся частей.
6. Отсоедините батареи и осмотрите, нет ли утечек, требуется ли перезарядка, не храните машину с батареями внутри в течение долгого времени.
7. Радиоуправление моделями во влажных и сырых условиях не рекомендуется, машина может внезапно потерять сцепление с дорогой, в отделение приемника или в сервоприводы может попасть вода, и тогда потеря управления моделью будет неизбежна.

1 Залейте топливо в топливный бак

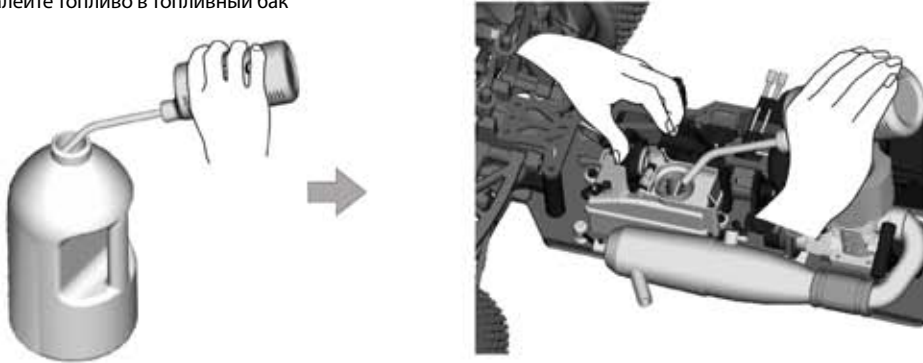

2 Включите передатчик и приемник



3 Снимите воздушный фильтр



4 Потяните на себя рычаг газа и добавьте 2-3 капли топлива в горловину карбюратора

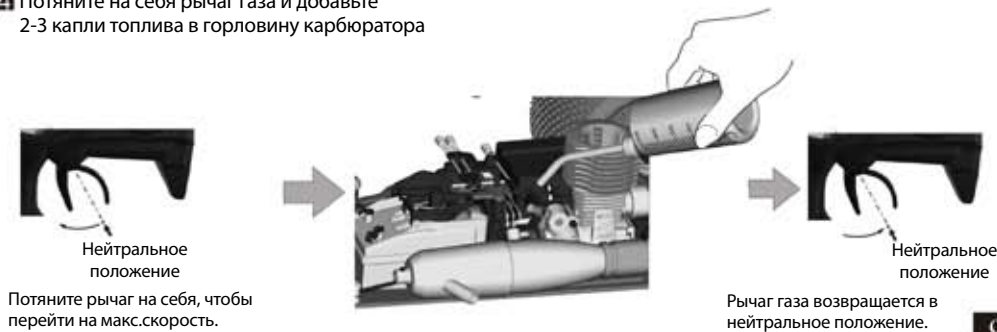

5 Наденьте воздушный фильтр

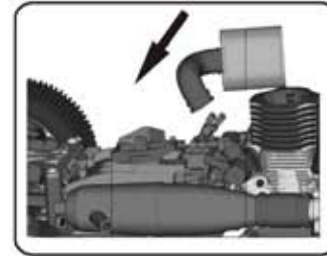

7 Крепко держите машину и дерните за шнур ручного стартера.

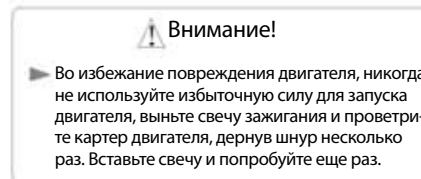

6 Используйте воспламенитель свечи зажигания, чтобы разогреть свечу зажигания двигателя.

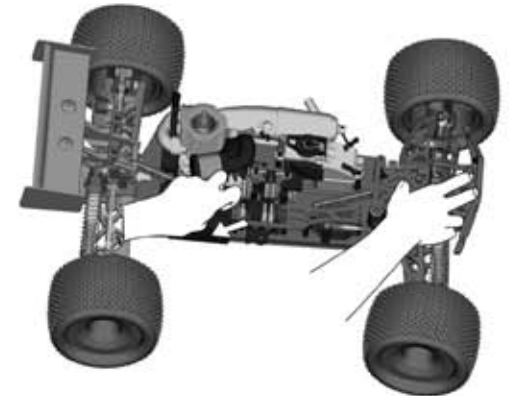

ОСТАНОВКА ДВИГАТЕЛЯ

1. Пальцами пережмите топливную трубку, чтобы двигатель остановился из-за нехватки топлива.



2. Выключите приемник, а затем передатчик.

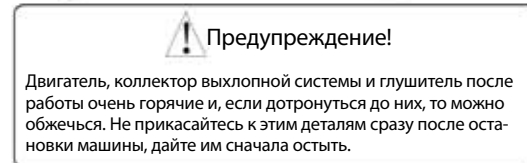

Устранение неисправностей при незапуске двигателя и его работе



Двигатель можно запустить шнуром, но он не заводится



Разное

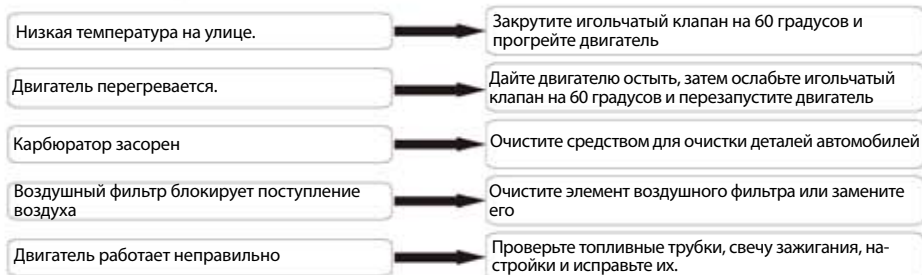

СПИСОК НЕИСПРАВНОСТЕЙ

ПРОБЛЕМА	ПРИЧИНА	РЕШЕНИЕ
Двигатель не запускается	1. Топливный бак пуст или неверно заправлен карбюратор. 2. Вышла из строя свеча зажигания или разрядились батареи. 3. Топливные трубки, воздушный фильтр или глушитель засорились. 4. Двигатель залит. 5. Карбюратор неверно настроен. 6. Сервоприводы неверно настроены.	1. Наполните бак или заправьте карбюратор. 2. Замените свечу или батареи. 3. Очистите или замените засорившуюся деталь. 4. Выньте свечу и слейте топливо. 5. Установите игольчатый клапан, регулировочный винт и регулировочный винт холостого хода в изначальное положение. 6. Установите сервопривод в нейтральное положение и перенастройте.
Двигатель запускается, но тут же глохнет	1. Топливный бак пуст. 2. Топливные трубки, воздушный фильтр или глушитель засорились. 3. Карбюратор неверно настроен. 4. Двигатель залит.	1. Наполните бак. 2. Очистите или замените засорившуюся деталь. 3. Перенастройте игольчатый клапан, регулировочный винт и регулировочный винт холостого хода. 4. Дайте двигателю остыть и поверните игольчатый клапан на угол 30 градусов.
Слабый отклик двигателя	1. Карбюратор неверно настроен. 2. Низкое давление топлива в глушителе	1. Отрегулируйте игольчатый клапан, регулировочный винт. 2. Правильно установите топливную трубку от глушителя до топливного бака.
Машиной становится сложно управлять	1. Батареи в приемнике/ передатчике разрядились. 2. Радиоантенна плохо ловит сигналы. 3. Сервоприводы неверно настроены.	1. Замените или зарядите батареи. 2. Полностью выдвиньте антенну передатчика для лучшего приема. 3. Установите сервопривод в нейтральное положение и перенастройте.

СБОРКА ПЕРЕДНЕГО АМОРТИЗАТОРА

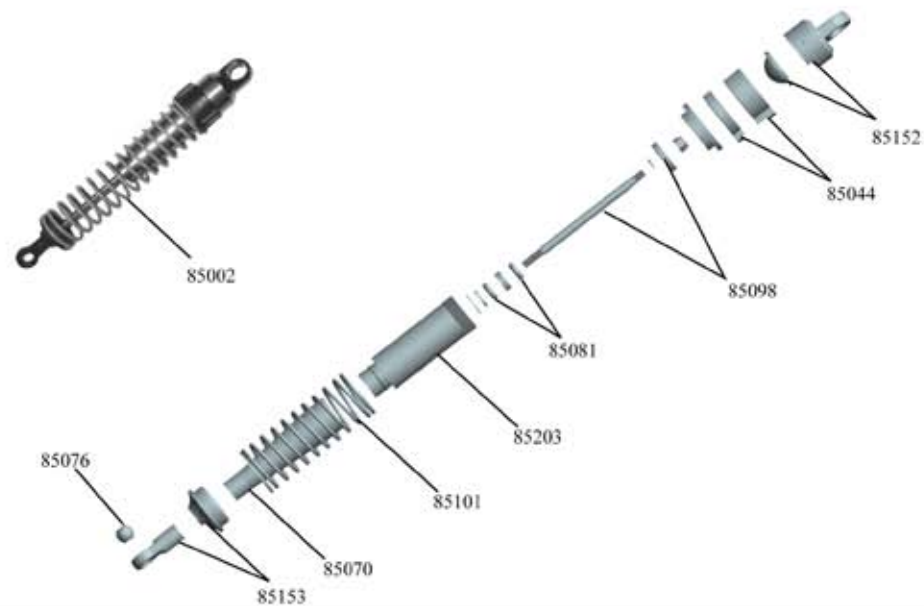

СБОРКА ЗАДНЕГО АМОРТИЗАТОРА

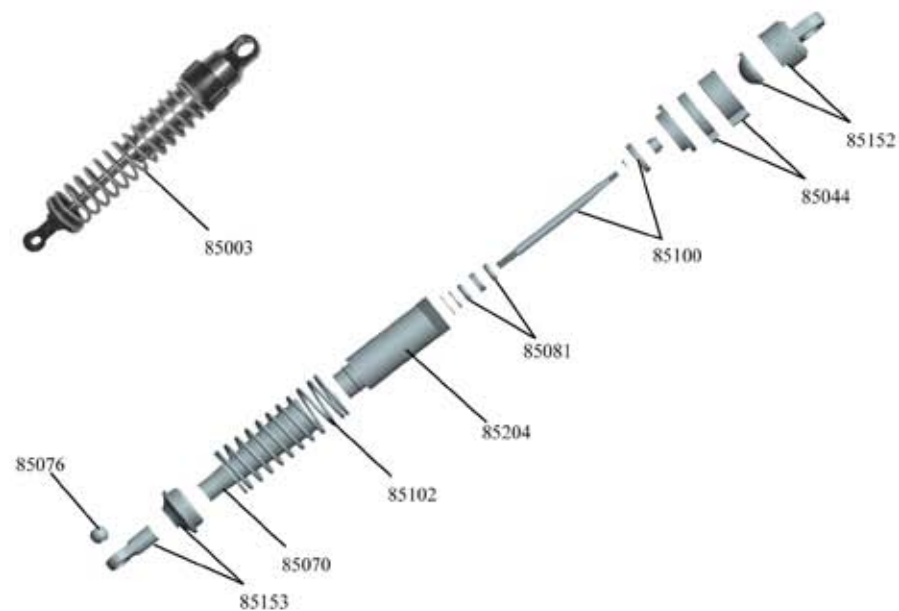

СБОРКА ПЕРЕДНЕГО/ЗАДНЕГО ДИФФЕРЕНЦИАЛА

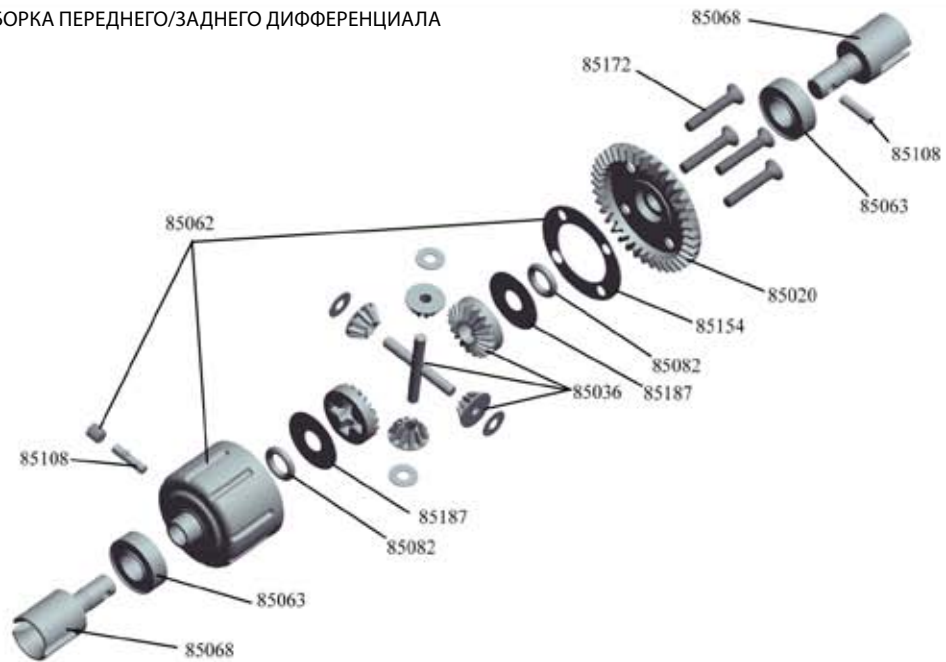

СБОРКА ДВИГАТЕЛЯ

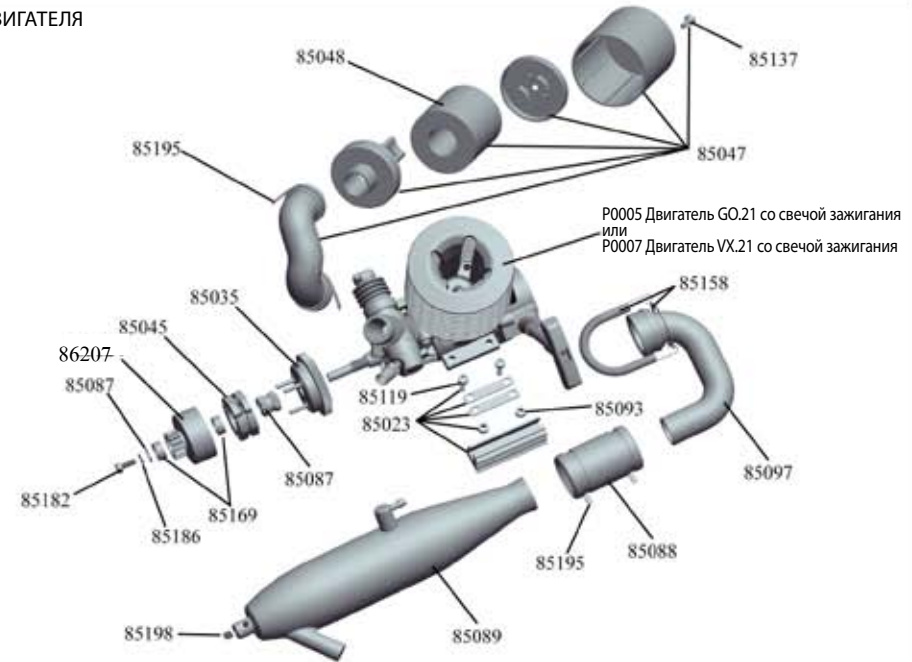

СБОРКА ЦЕНТРАЛЬНОГО ДИФФЕРЕНЦИАЛА

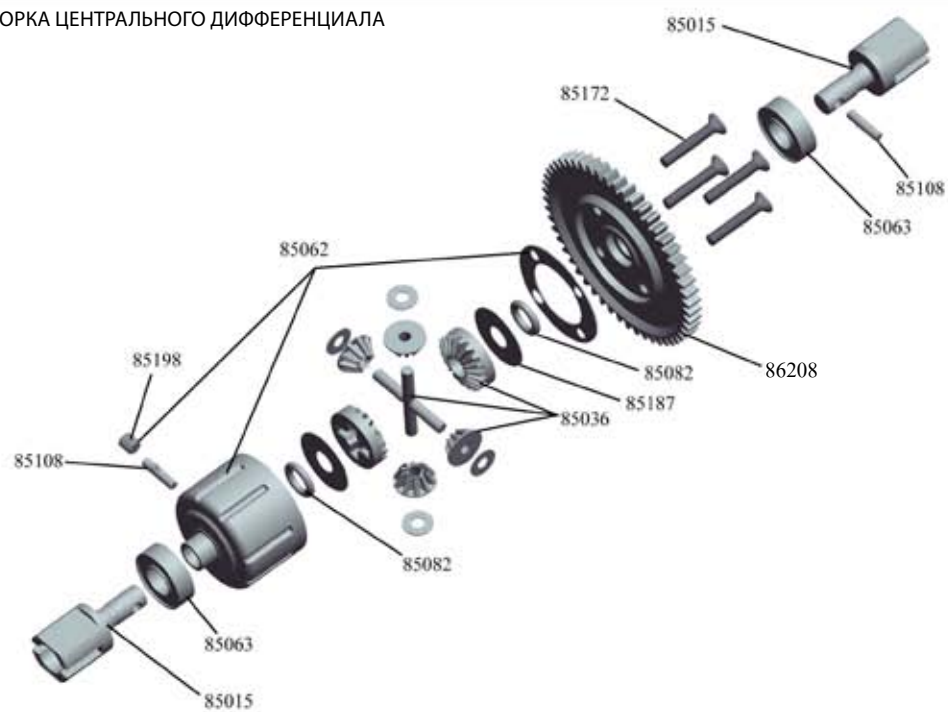

СБОРКА ТОПЛИВНОГО БАКА

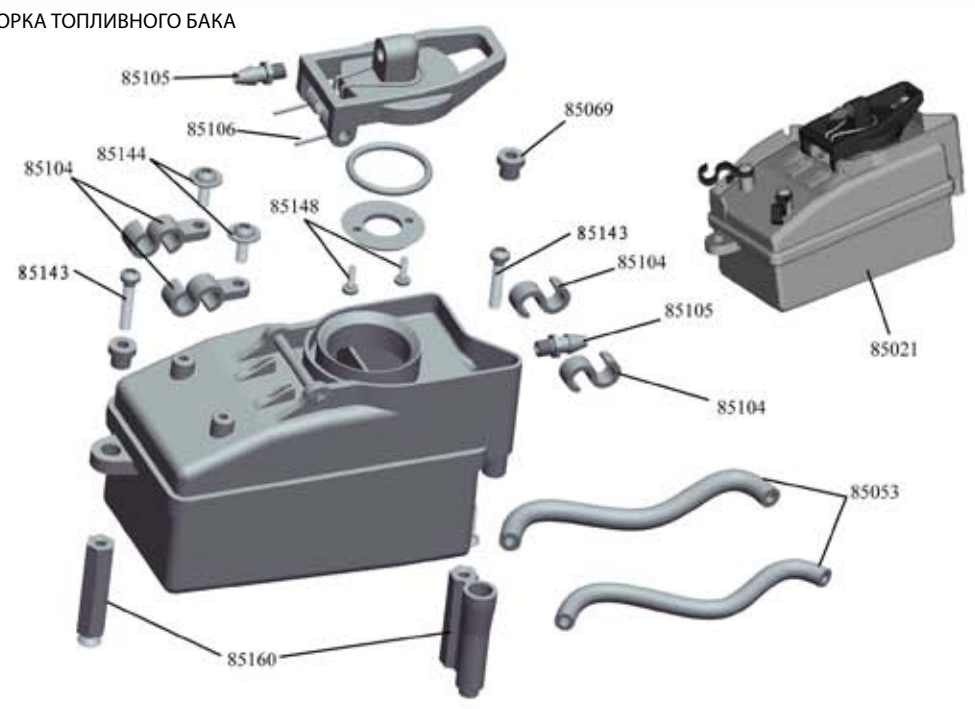

ПОДДОН ДЛЯ РАДИО И ОТСЕКА БАТАРЕЙ

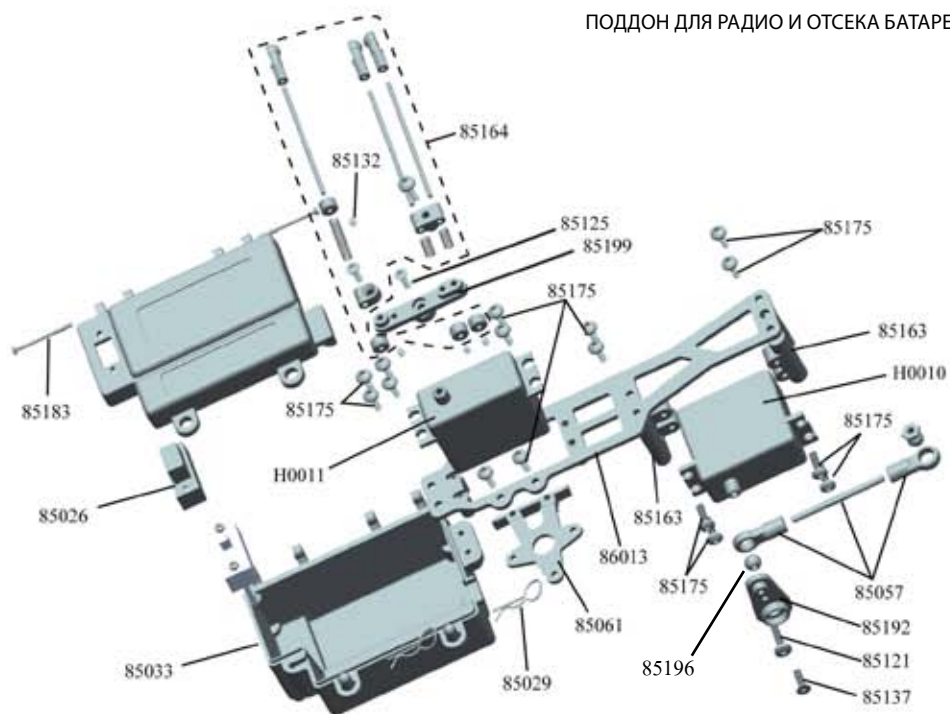

СБОРКА ЦЕНТРАЛЬНОГО ДИФФЕРЕНЦИАЛА И ТОРМОЗОВ

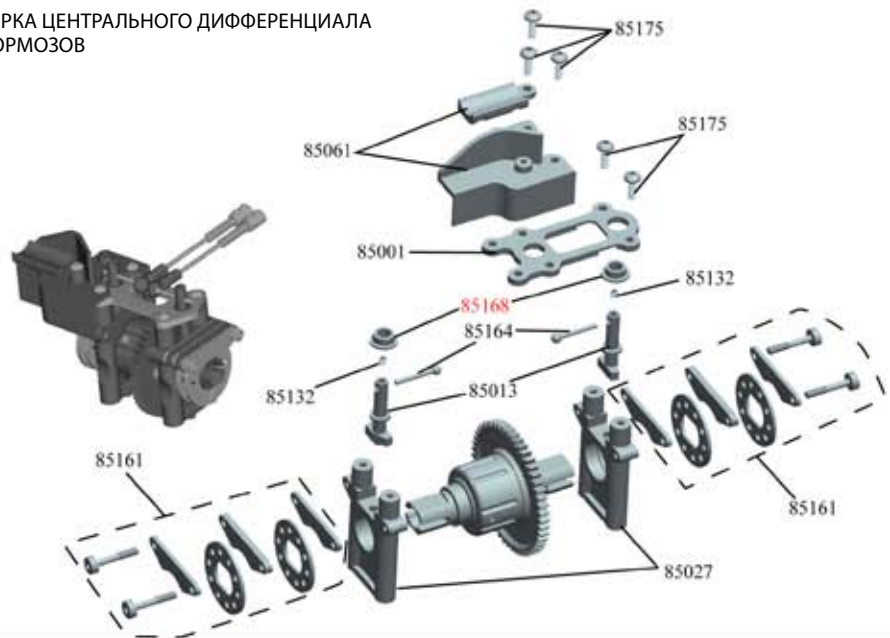

СБОРКА ПЕРЕДНЕЙ ПОДВЕСКИ

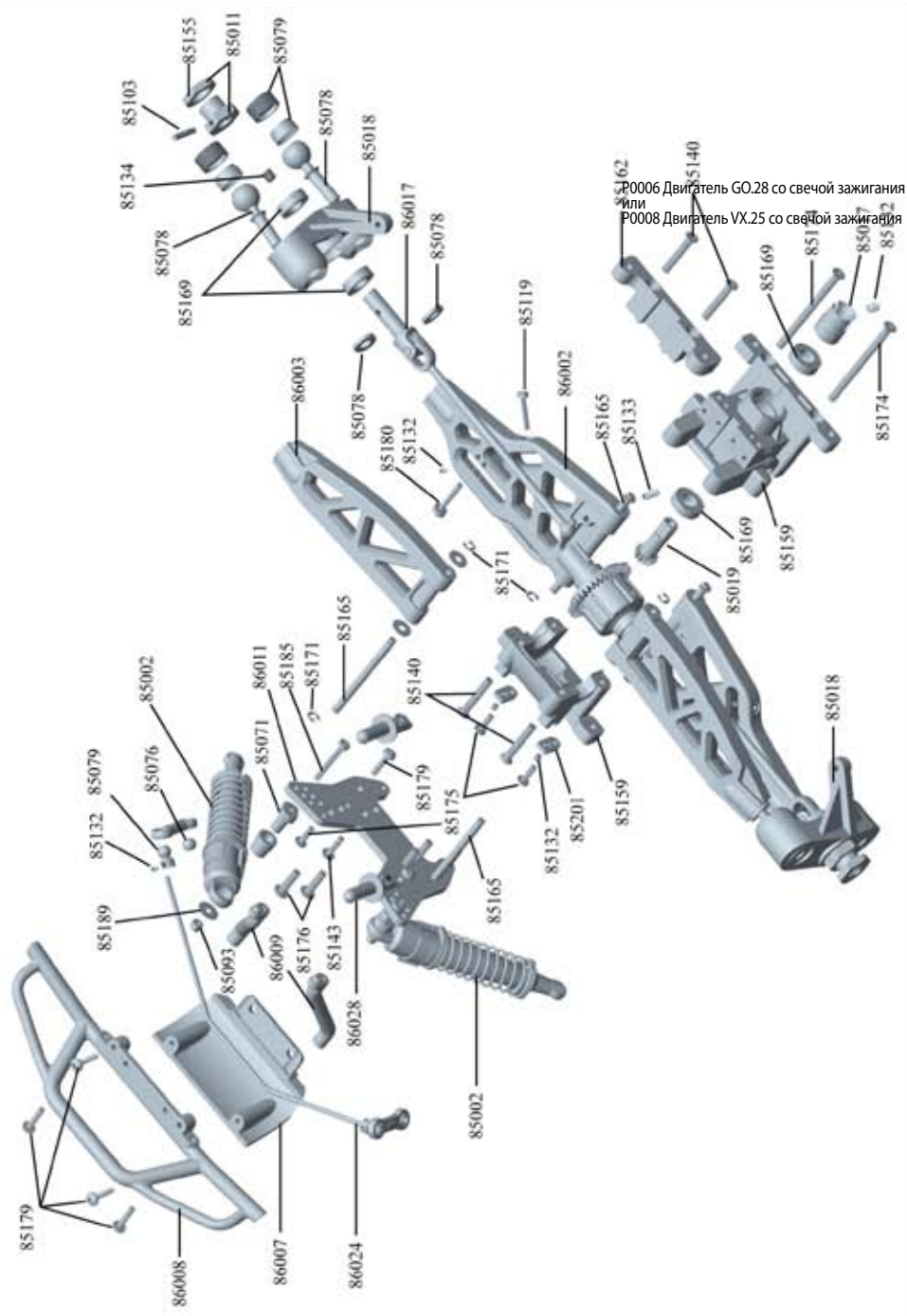

Р0006 Двигатель GO.28 со свечой зажигания
или
Р0008 Двигатель VX.25 со свечой зажигания

3. Установите на шасси рулевой рычаг в сборе при помощи винтов и прикрепите рулевой рычаг.

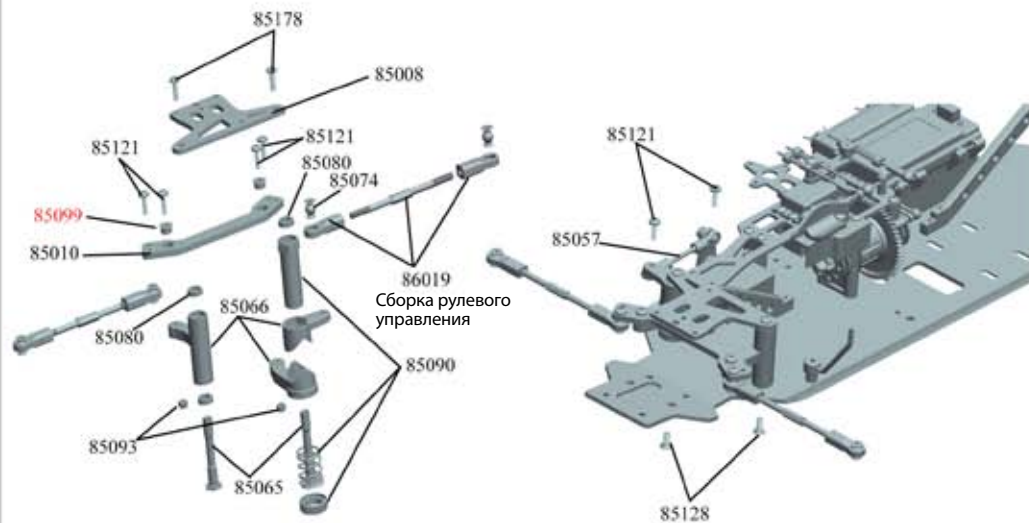

4. Установите на шасси переднюю подвеску при помощи винтов и прикрепите передний центральный приводной вал (короткий). Затем прикрепите рулевые рычаги к кулачкам (85018) с обеих сторон при помощи винтов и гаек.

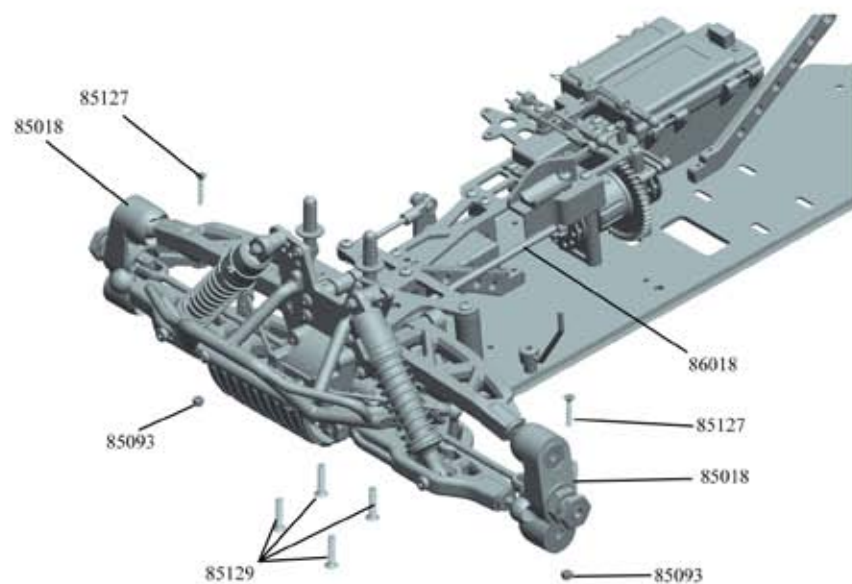

5. Установите заднюю подвеску в сборе, убедитесь, что рычаги подвески двигаются свободно, затем установите задний центральный приводной вал (длинный).

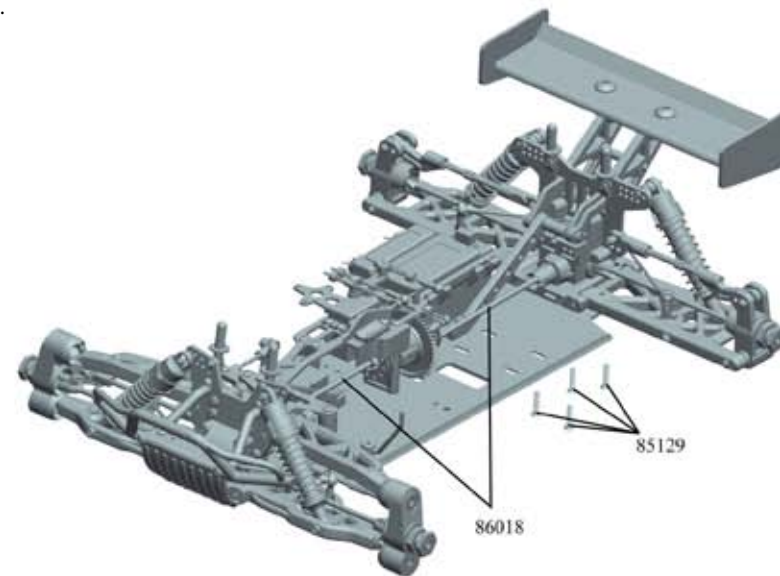

6. Установите на шасси двигатель в сборе при помощи винтов и прокладок так, чтобы колокол сцепления и прямозубая шестерня работали равномерно. Присоедините конец выхлопной трубы к креплению выхлопного отверстия двигателя (85064) при помощи установочного винта M4 (85198).

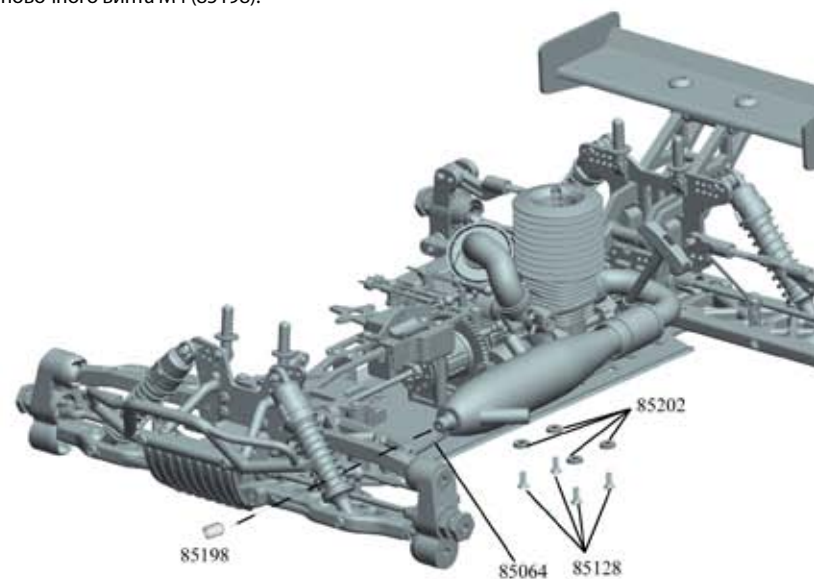

7. Установите на шасси топливный бак при помощи винтов, подведите топливные трубки от бака до двигателя и выхлопной трубы и прикрепите топливные трубки к баку.

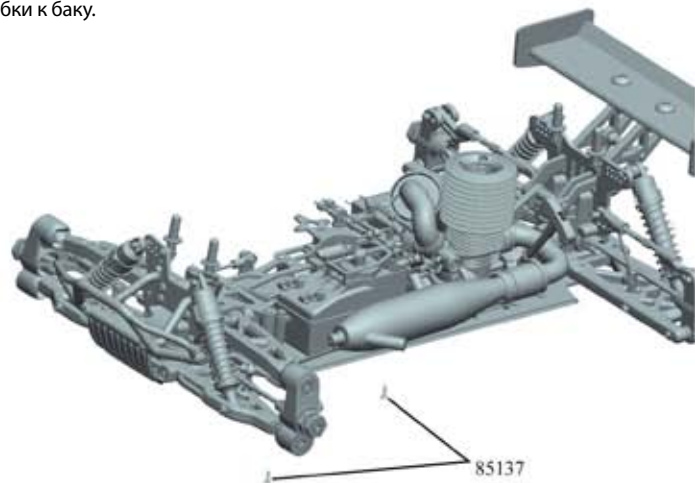



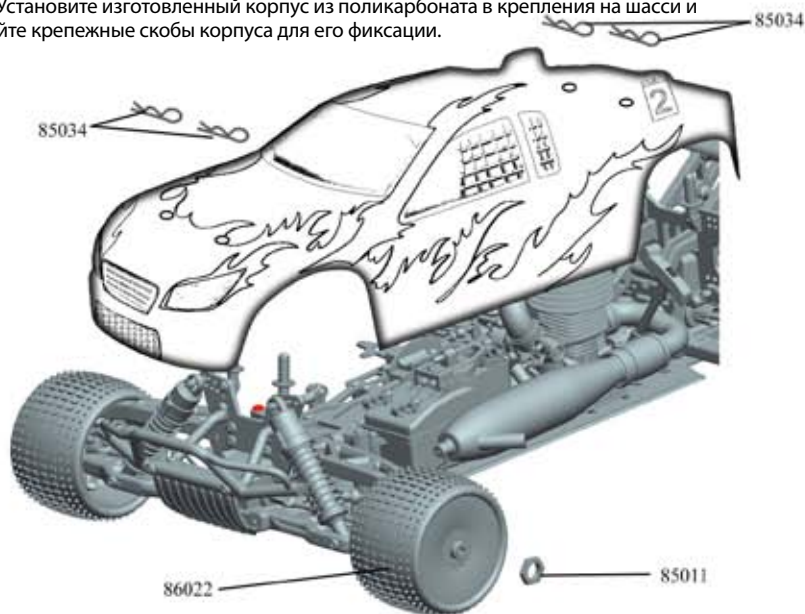







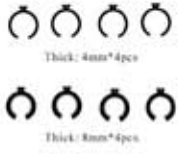













8. Установите предварительно собранный комплект шин и закрепите их колесными гайками. Установите изготовленный корпус из поликарбоната в крепления на шасси и используйте крепежные скобы корпуса для его фиксации.



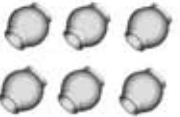

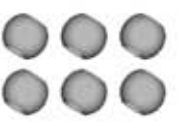

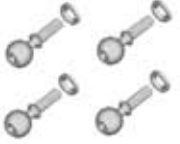





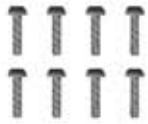





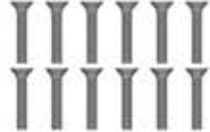

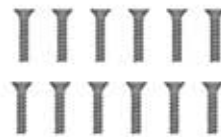

Запасные части для Багги с нитро-двигателем в масштабе 1/8















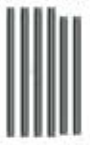







86001-Wheel Rims 2P 	86002-Front Lower Suspension Arms 2P 	86003-Front Upper Suspension Arms 2P 	86004-Rear Lower Suspension Arms 2P 
86005-Tail Wing 	86006-Tail Wing Mount w/screws 2P 	86007-Front Bumper Lower 	86008-Front Bumper Upper 
86009-Front Bumper Mounting Posts 	86010-Chassis Plate 	86011-Front Shock Tower 	86012-Rear Shock Tower 
86013-Radio Tray 	86017-Front Universal Joint Shafts 2P 	86018-Center Drive Shaft F/R 2P 	86019-Steering Link Set 2P 
86020-Rear Upper Arm Set 2P 	86021-Tyres 	86022-Pre-mounted Tyre Sets 2P 	86024-Front Sway Bar 
86025-Rear Sway Bar 	86026- Rear Drive Shafts 2P 	86028-Body Mount 4P 	86029-Center Spur Gear 52T 









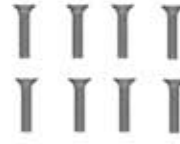



85001-Centre Diff. Top Plate 	85002-Front Shock Set 2P 	85003-Rear Shock Set 2P 	85008-Upper Steering Plate 
85010-Ackerman Plate 	85011-Wheel Hub Set 2P 	85013-Brake Cam 2P 	85014-Rear Wheel Axles 2P 
85015-Centre Diff. Outdrives 2P 	85017-Drive Joints 2P 	85018-Steering Knuckles (L/R) 	85019-Diff. Pinion Gear 2P 
85020-Crown Gear 	85021-Fuel Tank 125cc 	85023-Engine Mount Set 	85024-Clutch Bell 14T 
85026-Silicone Switch Cover 2P 	85027-Centre Diff. Mount 2P 	85029-Battery/receiver Case Clips(Small) 6P 	85033-Battery/Receiver Box 
85034-Body Clips(Middle Size) 6P 	85035-Flywheel 	85036-Diff. Bevel Gear Set 	85039-Rear Hub Carrier Set 2P 

85044-Shock Tension Shims  Thick: 4mm*4pcs Thick: 8mm*4pcs	85045-Clutch Shoes & Springs 	85047-Airfilter Assembly 	85048-Air Filter Sponge 2P 
85053-Fuel Line 	85057-Steering Servo Linkage 	85058-Wing mounts 2P 	85059-Wing Mounts Posts 
85061-Fuel Filter, Transponder Mount, Fuel Line Mount Set 	85062-Differential Case +Set Screw 	85063-Bearings 16*8*5 8P 	85064-Exhaust Mount Set 
85065-Servo Saver Shaft 2P 	85066-Bellcrank Set 	85068-F/R Outdrive 2P 	85069-Fuel Tank Mount Grommets 
85070-Shock Boot 2P 	85071-Shock Mount Studs 4P 	85073-Rear Upper Arm Outer Ball 6pcs 	85074-Steering Linkage Ball Studs 6pcs 
85076-Shock End/Sway Bar Ball 6pcs 	85077-Sway bar Mount Ball Stud 6sets 	85078-Pivot Ball Set 4P 	85079-Pivot Ball Nut Set 4P 





85080-Steering Bellcrank Bushing 4P 	85081-Shock O-Ring Set 8P 	85082-Diff Case O-Ring Set 6P 	85084-Frnt Chassis Brace 
85085-Rear Chassis Brace 	85087-Clutch nut w/shim 2P 	85088-Silicone Exhaust Coupler 	85089-Tuned Exhaust Pipe 
85090-Servo Saver Assembly 	85091-Antenna Tube 4P 	85093-3mm Locknut set 6P 	85094-4mm Locknut set 8P 
85096-Ball End Set 	85097-Manifold 	85098-Front Shock Shaft and Piston Set 2P 	85099-Steering Plate Bushing 2P 
85100-Rear Shock Shaft and Piston Set 2P 	85101-Front Shock Spring Set 2P 	85102-Rear Shock Spring Set 2P 	85103-Wheel Hub Pin Set 2P 
85104-Fuel line guide set 	85105-Pressure fitting set 2P 	85106-Fuel tank spring 	85107-Upper Wing Mount Set 

85108-Diff bevel gear pin 3P 	85118-Cap head screw set 3*14mm 8P 	85119-Cap head screw set 3*16mm 6P 	85121-Button Head Screw sdt 3*12mm (10) 
85124-Button head screw set 4*40mm 4P 	85125-Flat head screw set 3*10mm 5P 	85127-Flat head screw set 3*18mm 3P 	85128-Flat head screw set 4*10mm 4P 
85129-Flat Head Self Tapping Screw Set 4*18mm 12P 	85133-Set screws 4*10mm 4P 	85134-Set screws 5*4mm 6P 	85137-Flat Head Self Tapping Screw Set 3*10mm 12P 
85140-Flat Head Screw Set 4*26mm 4P 	85143-Button Head Self Tapping screw set 3*12mm 4P 	85144-Ring Self Tapping Screw Set 3*8mm 4P 	85148-Ball Head Tapping Screw 2*6 4P 
85152-Front/rear Shock Cap with Bladder Set 	85153-Shock Ball End, Ball, Cup set 	85154-Diff. Gasket sets 3P 	85155-Wheel Nut Set 2P 
85157-Chassis Brace Mount 	85158-Manifold Spring and Fix Plate 	85159-Gearbox Housing Set 	85160-Fuel Tank Post Set 

85161-Disc Brake Sets 	85162-Suspension Holders 	85163-Radio Tray Post 	85164-Servo Linkage Set 
85165-Front Upper Outside Pins 2pcs+ Front/rear Lower Outside Pins 2sets 	85166-Spacers for Rear Lower Outside Pins 8P 	85167-Spacers for Front Upper/lower Outside Pins 8P 	85168-Steering Plate Bushing 4P 
85169-ball bearings 8pcs 16*8*5 6pcs 10*5*4 2pcs 	85170-E-clips 2.0 10P 	85171-E-Clip 3.0 10P 	85172-Flat Head Hex. Tapping Screws 3*16 8P 
85173-Flat Head Hex. Tapping Screws 4*11 8P 	85174-Flat Head Hex. Tapping Screws 4*55 4P 	85175-Button Head Hex. Tapping Screws 3*10 8P 	85176-Button Head Hex. Tapping Screws 4*14 8P 
85177-Cap Head Hex. Mechanical Screws 4*10 8P 	85178-Button Head Self Mechanical screw set 4*10mm 8P 	85179-Button Head Hex. Tapping Screws 3*15 8P 	85180-Cap Head Hex. Mechanical Screws 3*18 6P 
85181-Cap Head Hex. Mechanical Screws 3*18 6P 	85182-Cap Head Hex. Mechanical Screws 3*10 6P 	85183-Ball head self Tapping screw set 2*24mm 6P 	85184-Cap Head Hex. Mechanical Screws 3*12 6P 

85185-Cap Head Hex. Mechanical Screws 3*25 6P 	85186-Washer 6*3.1*0.5 6P 	85187-Washer 17*6.1*0.3 6P 	85188-Washer 7.8*3.0*0.3 6P 
85189-Washer 11*3.1*0.5 6P 	85190-Washer 6*2.6*0.5 6P 	H0007-AM Receiver 	85192-Steering Servo Horns 
H0010-9kg/cm Steering Servo Unit 	H0011-3kg/cm Throttle Servo Unit 	85195-Zip Ties 	85196-Steering Linkage Ball Studs 6pcs 
H0012-Battery Case 	85198-Set screws 4*4mm 6P 	85199-Throttle Servo Horns 	85200-Rear Outer Susp. Pin 2P 
85201-Sway bar fix plate 4P 	85203-Front Shock body 2P 	85204-Rear Shock body 2P 	R0021-VRX-1 Printed body (Blue) 
R0022-VRX-1 Printed body (Black) 	R0023-VRX-1 Printed body (Blue) 	R0024-VRX-1 Printed body (Red) 	R0025-VRX-1 Printed body (Blue) 

Запасные части для Багги с нитро-двигателем в масштабе 1/8

R0026-VRX-1 Printed body (Black) 	R0020-VRX-1 clear body 	85202-Engine Screw Spacer 4P 	85205-Reinforce Plate 1set 
--	---	---	--

Улучшаемые запасные части для Багги с нитро-двигателем в масштабе 1/8

85901-Centre Differentials Plate(Carbon Fibre) 	85902-Front T op Plate (Carbon Fibre) 	86902-Radio Plate (Carbon Fibre) 	86903-Rear Shock Plate(Al.) 
86904-Front Shock Plate (Al.) 	85909-Front Brace (Al.) 	85912-Rear Brace (Al.) 	85913-Centre Diff. Mount 2P 
85915-Rear Hub Carrier Set 2P 	85931-Front Upper Suspension Arms 2P 	85932-Front Lower Suspension Arms 2P 	85933-Rear Lower Suspension Arms 2P 
85934-Centre Front Universal Joint Shaft (short) 	85935-Centre Rear Universal Joint Shaft (long) 	85936-Rear Universal Joint Shafts 2P 	85925-Steering Knuckles (L/R) 

СПИСОК ДЕТАЛЕЙ ДВИГАТЕЛЯ 21R

